



Óptimo

¿Listo para armar tu mueble?!

Lo diseñamos muy fácil de armar. Todas las piezas de tu mueble nuevo tienen perforaciones listas para que poco a poco haciendo ensambles lo tengas listo en solo día. Te recomendamos planificar tu tiempo. Así podrás ubicar las piezas sin extraviarlas y tenerlo listo lo antes posible.

A demás será mejor si escoges para trabajar una superficie amplia, libre y limpia. De preferencia cerca del espacio donde vivirá tu nueva cajonera.

*Este mueble se debe empotrar a la pared.

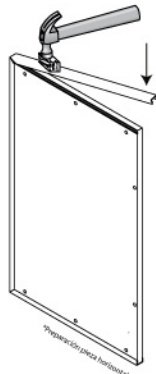

Consejos:

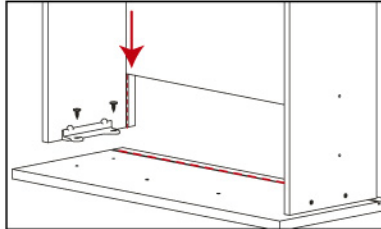

Para tu cajón:
Para instalar el fondo de tu cajón es importante que cuides que las ranuras coincidan.

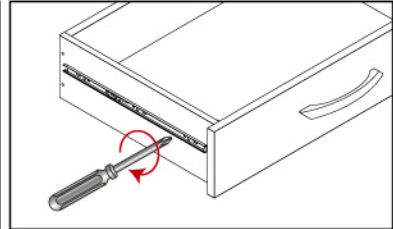

Para tu cajón:
Si colocaste la corredera de lado contrario, desatornilla no arranques, podrías romper las piezas.

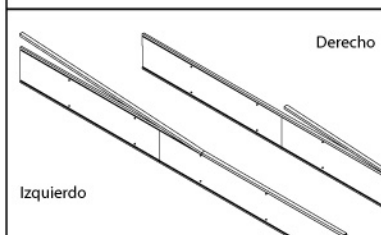

Identifica la vista interna y externa de tus piezas. Cuando sean dobles puedes colocarlas en espejo para ayudarte.

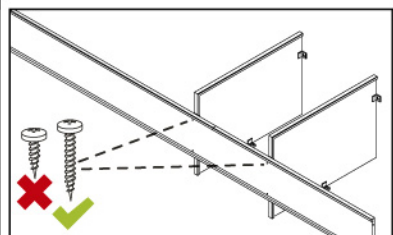

Coloca los tornillos indicados, si no es el adecuado las piezas podrían romperse.

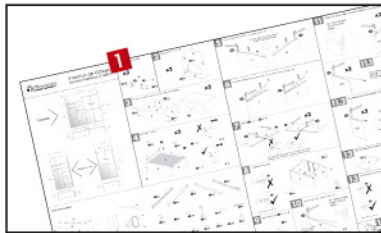

Si una pieza no ajusta, revisa tu instructivo desde el inicio nuevamente.

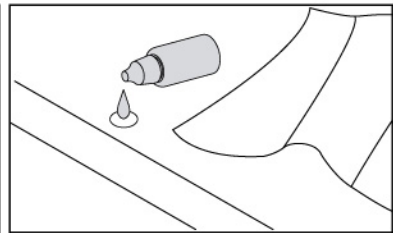

Si utilizas resistol, limpia constantemente para no tener manchas.

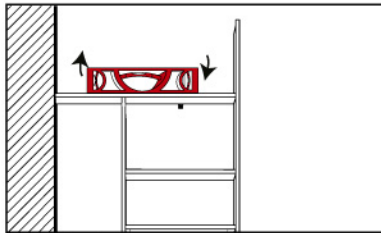

Para fijar al muro:
Usa siempre un nivel de burbuja, para comprobar que tu mueble quede derecho antes de fijar al muro.

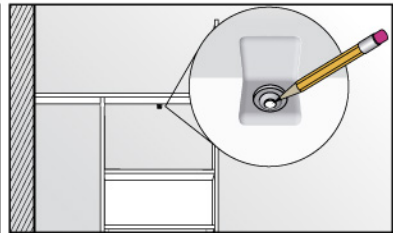

Para fijar al muro:
Marca con lápiz en el muro los barrenos antes de perforar, quita el mueble, perfora y fija tu mueble.

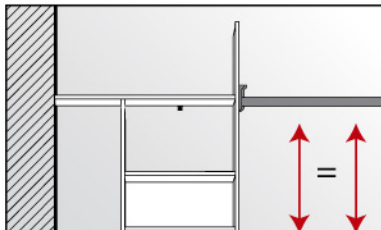

Para fijar tus piezas:
Cuida que el ancho y el alto de las piezas para colocar los tubos de colgado de prendas sean iguales.

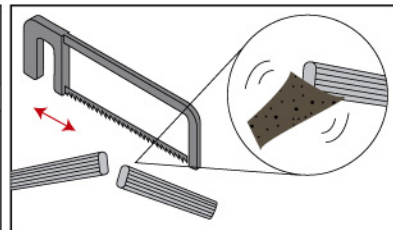

Personaliza tu closet:
Corta los tubos y los entrepaños para personalizar tu closet. Lija las orillas de las piezas suavemente para quitar las rebabas.

Si tienes alguna duda te invitamos a visitar nuestra página: www.playcon.com.



Interior de Clóset Ancho máximo 2,45m

Completo

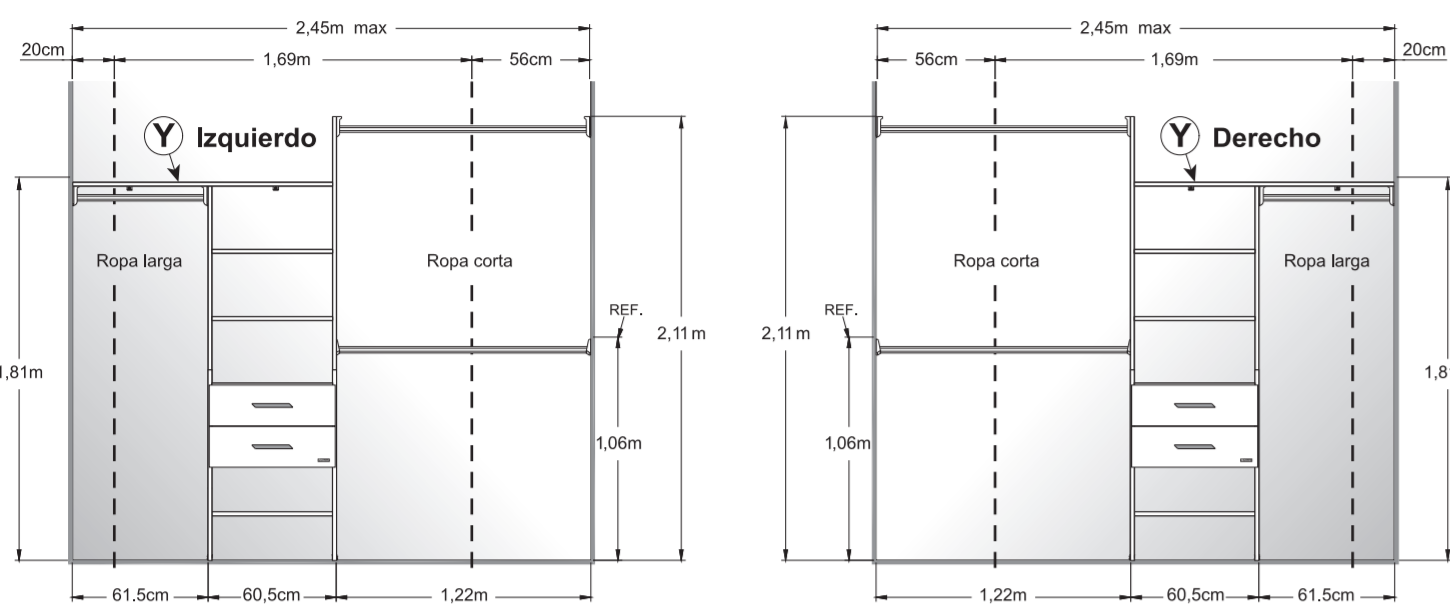

Reversible

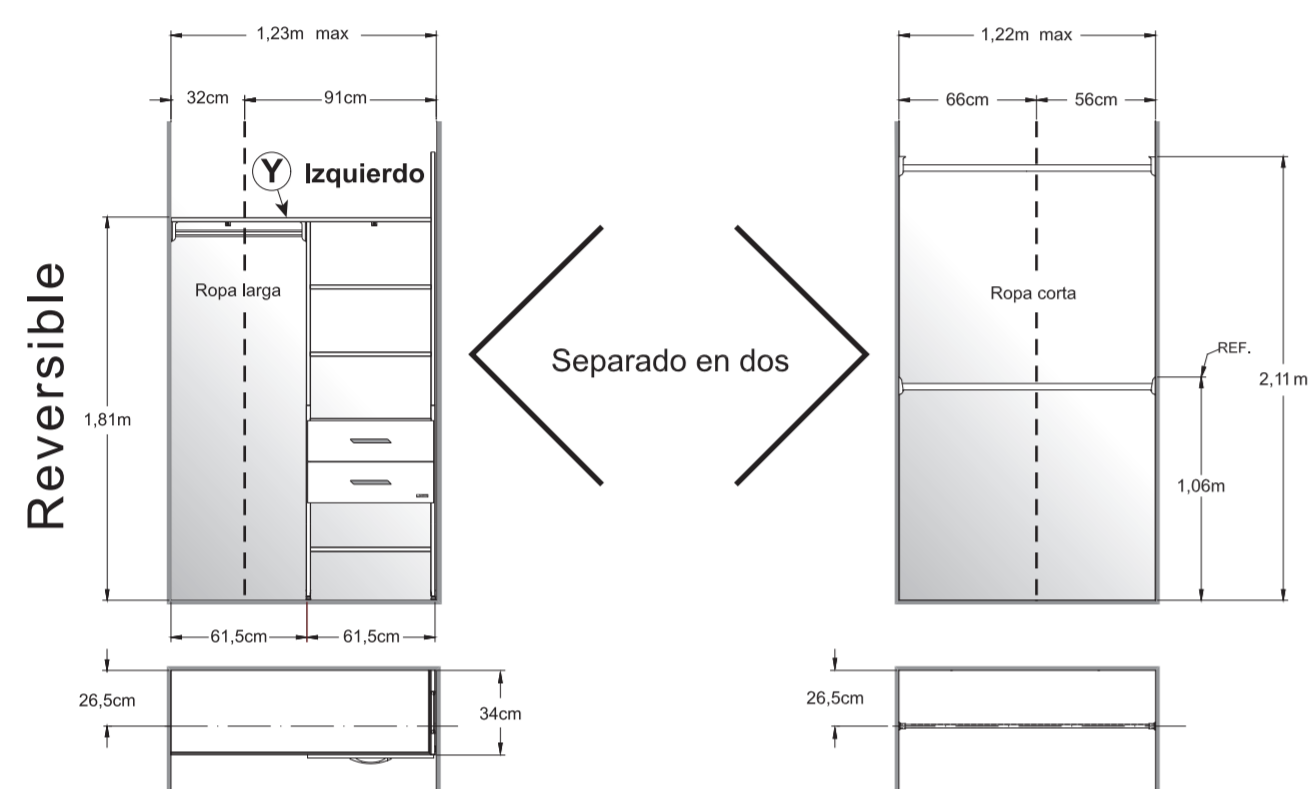

Lista de empaque

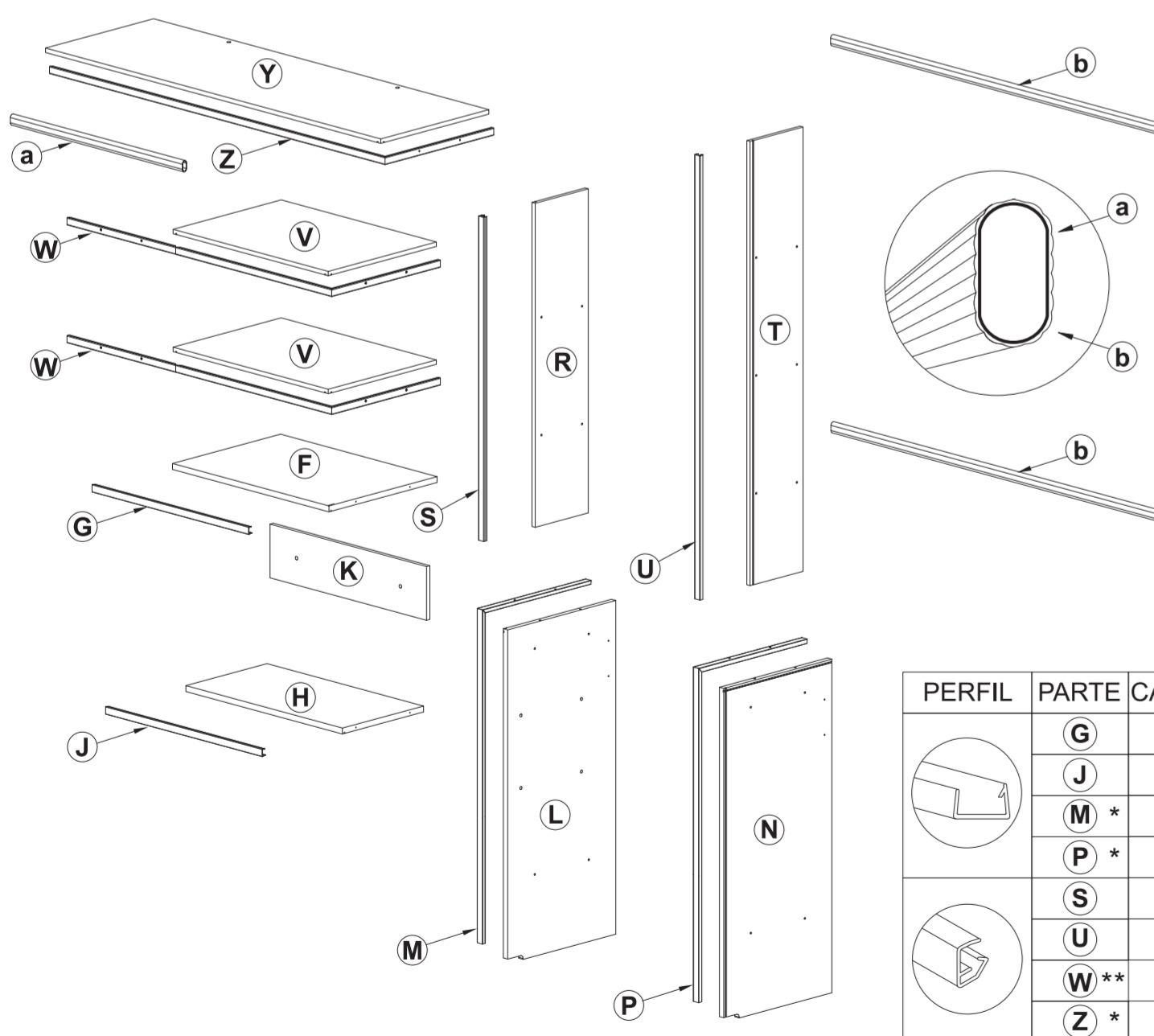

PERFIL	PARTE	CANT.	LONG.
G		1	57,6cm
J		1	58cm
M*		1	124,8cm
P*		1	124,8cm
S		1	90,2cm
U		1	120,6cm
W**		2	125,6cm
Z*		1	155,2cm

* Perfil doblado en dos partes
** Perfil doblado en tres partes

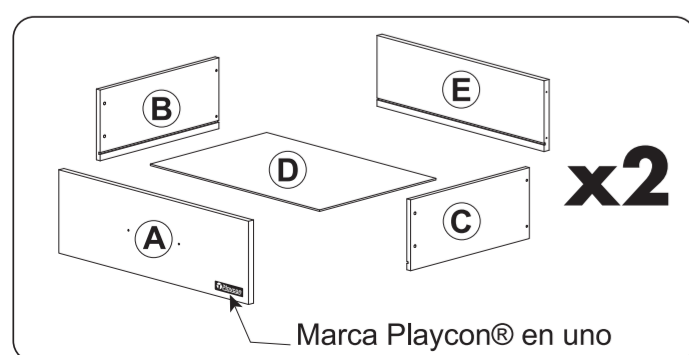

1 Prepara los cajones **x2**

2 Identifica los frentes de los cajones **x1**

Frente del cajón inferior, Frente del cajón superior, Marca Playcon®

3 Armado de cajones (primera parte) **x2**

4 Armado de cajones (segunda parte) **x2**

5 Desarma las cuatro correderas de extensión **1**

Mover para desarmar

La parte larga es para los laterales de la cajonera

Estas son las perforaciones en donde se tiene que fijar con **23**

La parte pequeña es para los cajones

6 Coloca las correderas **1** con **23** en los dos cajones

Ver el paso **5**

1x4, **6**x2, **7**x4, **8**x14, **9**x4, **10**x2, **11**x4, **12**x42, **13**x2, **14**x10, **15**x8, **16**x8, **17**x22, **18**x2, **19**x2, **20**x2, **21**x2, **22**x8, **23**x8, AUX

Herramientas necesarias

Ø 1/4" 6,35mm, Ø 3/32" 2,4mm, Nivel de burbuja

7 Inserta los perfiles de PVC en las ranuras de **L** y **N**

Uno es izquierdo y el otro derecho, no se pueden armar al revés

8 Ensambla El perfil **G** en el entrepaño **F** y el perfil **J** en el entrepaño **H**

9 Coloca los herrajes en los verticales

Antes de ensamblar **1** considera esto:

Frente, Atrás

Estas son las perforaciones en donde se tiene que fijar con **22**

Colocar nivelador

10 Ensambla la cajonera

Aprieta hasta que quede al ras

11 Inserta los pernos **7** en **L** y **N**

12 Arma los verticales superiores **R** y **T**

Ojo: debes de dejar el perfil al ras del tablero

13 Inserta los perfiles **W** en la ranura lateral del entrepaño **V**

Ojo: debes de dejar el perfil al ras del tablero

Gira el entrepaño, dobla el perfil **W** y prosigue con el ensamble

Gira nuevamente el entrepaño, dobla el perfil **W** y termina el ensamble

Ojo: Arriba, Abajo

NOTA: Una vez colocado el perfil de PVC, perfora guías de 3/32" de diámetro por 1cm de profundidad, a través de TODAS las perforaciones existentes en el perfil de PVC (lados de los entrepaños V).

Perfil de PVC, Broca Ø 3/32", 1cm

14 Ensambla la entrepañera superior

EJEMPLO CON **Y** A LA IZQUIERDA VER LA PORTADA

Este borde por fuera

Aprieta hasta que quede al ras

Nota: Voltea **R** y **T** de cabeza para armar a la inversa

15 Inserta el perfil **Z** en la ranura del entrepaño **Y**

Arriba, Abajo

NOTA: Una vez colocado el perfil de PVC, perfora guías de 3/32" de diámetro por 1cm de profundidad, a través de las dos perforaciones existentes en el perfil de PVC (de un lado del entrepaño Y).

Perfil de PVC, Broca Ø 3/32", 1cm

16 Inserta las escuadras sujetadoras. ¿IZQUIERDA? ¿DERECHA?

VE LA PORTADA

18 Izquierdo 18 Derecho

18 x2

Abajo

AUX

17 Ensambla la entrepañera sobre la cajonera. Una vez armado el conjunto, colócalo según decidiste en la portada

EJEMPLO CON Y A LA IZQUIERDA
VER LA PORTADA

Los 4 pernos 7 que sobresalen por encima de la cajonera, encajan por abajo de la entrepañera

Entrepañera

Cajonera

18 Cuando sea necesario, corta el largo del entrepaño (Y), según lo hayas decidido, viendo la portada de este instructivo

Medida

Medida

19 Ensambla el entrepaño (Y) a la torre y fija este grupo a los muros

Cualquier muro

Ø 1/4" 6,35mm

42mm min.

8 x6

26,5cm Al fondo

6mm

Ø 3/32" 2,4mm

Ø 1/4" 6,35mm

6mm

12 x2

8 x2

18 x2

12 x2

13 x2

8 x2

Se recomienda usar nivel

Ver 14

Gira para nivelar

20 Fija 19, 20 y 21

19

14

12

20

8

1,06m

Al piso

6mm

Ø 3/32" 2,4mm

Ø 1/4" 6,35mm

26,5cm

42mm

Ver la portada

Al piso

21 Coloca todas las tapas

19 x2

20 x2

21 x2

18 x2

AUX

Ver 10 y 14

17 x22

22 Corta y coloca los tres tubos colgadores

a b

19

20

21

VARIABLE

VARIABLE

VARIABLE

15cm

23 Mete los cajones y ajusta el espacio entre ambos frentes de cajón

Aloja, sube o baja y raspieta

Marca Playcon®

Ve la portada

24 Separado en dos (lado izquierdo)

Reversible

1,23m max

32cm

91cm

1,81m

61,5cm

61,5cm

26,5cm

34cm

Y Izquierdo

Ropa larga

25 Nivel con 6, ensambla el entrepaño (Y) a la torre y fija este grupo a los muros

Cualquier muro

Ø 1/4" 6,35mm

42mm min.

8 x6

26,5cm Al fondo

6mm

Ø 3/32" 2,4mm

Ø 1/4" 6,35mm

6mm

12 x2

8 x2

18 x2

12 x2

Se recomienda usar nivel

6

8 x2

Gira para nivelar

Continua en el paso ... 21 22 23

26 Separado en dos (lado derecho)

1,22m max

66cm

56cm

2,11m

1,06m

Ropa corta

REF.

26,5cm

28 Fija 19, 20 y 21

2,11m

Al piso

42mm

26,5cm

Ø 1/4" 6,35mm

12

12

Ø 1/4" 6,35mm

20

8

2,11m

Al piso

42mm

26,5cm

Ver paso 26

Al piso

1,06m

Al piso

42mm

Ø 1/4" 6,35mm

12

12

Ø 1/4" 6,35mm

21

8

1,06m

Al piso

29 Continua en el paso 21 22

Ver 27

Si hay espacio arriba del interior de closet, agrega un entrepaño encima

Si hay espacio arriba del interior de closet, agrega un entrepaño encima

Profundidad recomendada (vista de lado)

30cm

34cm

2,44m

3,05m

Fácil acceso

Como un techo

Puertas

www.playcon.com.mx
e-mail: playcon@playcon.com.mx

Playcon

Hecho en México por:
Industrias Playcon, S.A. de C.V.
Campesinos No. 411, Col. Sta. Isabel Industrial
Iztapalapa, C.P. 09820, Ciudad de México.
Tel: (55) 5670 0211 - Fax: (55) 5670 0177

No. de parte: 111645